

R 30 à 90 (à 570 °C)

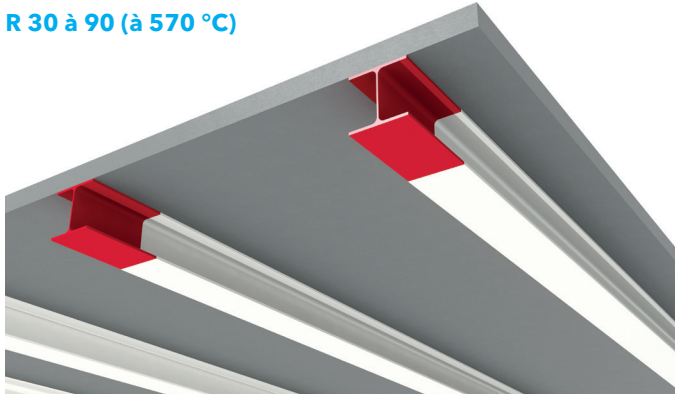

Domaine de validité

- Application sur support acier traité antirouille (cf. tableau A, page 3). Mise en oeuvre d'une peinture de finition selon exposition (cf. tableau B, page 3).
- Application sur support sain, sec, exempt de poussières, de résidus de laminage, de rouille, d'huile et de tout autre contaminant pouvant nuire à la bonne adhésion.

Nota

Les épaisseurs indiquées en μm (DFT : Dry Film Thickness) ont été calculées pour une exposition sur **3 faces**.

Pour toute autre mise en oeuvre, nous consulter.

Épaisseur requise pour R 30 (à 570 °C) - DFT (μm)

	HEA	HEB	IPE	IPN	UAP
80	-	-	-	283	236
100	188	188	336	262	223
120	191	188	311	236	-
130	-	-	-	-	208
140	188	188	291	208	-
150	-	-	-	-	188
160	188	188	269	188	-
175	-	-	-	-	188
180	188	188	254	188	-
200	188	188	235	188	188
220	188	188	221	188	188
240	188	188	205	188	-
250	-	-	-	-	188
260	188	188	-	188	-
270	-	-	198	-	188
280	188	188	-	188	-
300	188	188	188	188	188
320	188	188	-	188	-
330	-	-	188	-	-
340	188	188	-	188	-
360	188	188	188	188	-
380	-	-	-	188	-
400	188	188	188	188	-
425	-	-	-	188	-
450	188	188	188	188	-
475	-	-	-	188	-
500	188	188	188	188	-
550	188	188	188	188	-
600	188	188	188	188	-

Épaisseur requise pour R 60 (à 570 °C) - DFT (μm)

	HEA	HEB	IPE	IPN	UAP
80	-	-	-	-	847
100	799	740	890	871	834
120	804	721	876	847	-
130	-	-	-	-	820
140	786	687	864	820	-
150	-	-	-	-	786
160	757	646	847	799	-
175	-	-	-	-	779
180	757	630	834	772	-
200	731	595	815	749	765
220	710	574	804	731	749
240	675	528	779	710	-
250	-	-	-	-	721
260	661	501	-	675	-
270	-	-	772	-	710
280	646	501	-	646	-
300	613	472	757	630	687
320	574	439	-	595	-
330	-	-	731	-	-
340	552	402	-	574	-
360	528	402	710	528	-
380	-	-	-	501	-
400	501	360	687	472	-
425	-	-	-	439	-
450	472	312	661	402	-
475	-	-	-	360	-
500	439	312	630	360	-
550	439	312	595	312	-
600	402	258	574	195	-

Épaisseur requise pour R 90 (à 570 °C) - DFT (μm)

	HEA	HEB	IPE	IPN	UAP
80	-	-	-	-	1457
100	1413	1359	1497	1479	1446
120	1418	1341	1485	1457	-
130	-	-	-	-	1433
140	1401	1311	1476	1433	-
150	-	-	-	-	1401
160	1375	1279	1457	1413	-
175	-	-	-	-	1395
180	1375	1258	1446	1389	-
200	1350	1225	1433	1367	1382
220	1332	1207	1418	1350	1367
240	1299	1164	1395	1332	-
250	-	-	-	-	1341
260	1286	1139	-	1299	-
270	-	-	1389	-	1332
280	1279	1139	-	1279	-
300	1242	1112	1375	1258	1311
320	1207	1082	-	1225	-
330	-	-	1350	-	-
340	1186	1048	-	1207	-
360	1164	1048	1332	1164	-
380	-	-	-	1139	-
400	1139	1009	1311	1112	-
425	-	-	-	1082	-
450	1112	966	1286	1048	-
475	-	-	-	1009	-
500	1082	966	1258	1009	-
550	1082	966	1225	966	-
600	1048	915	1207	857	-

R 30 à 90 (à 500 °C)

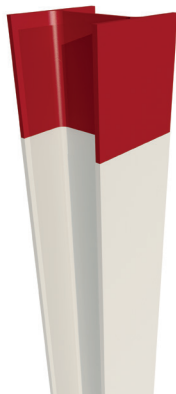

Épaisseur requise pour R 30 (à 500 °C) - DFT (µm)

	HEA	HEB	IPE	IPN	UAP
80	-	-	-	-	409
100	381	332	-	-	400
120	381	312	-	409	-
130	-	-	-	-	381
140	369	289	426	385	-
150	-	-	-	-	354
160	349	252	409	369	-
175	-	-	-	-	343
180	343	230	400	343	-
200	326	205	381	326	326
220	305	176	369	305	312
240	272	160	354	281	-
250	-	-	-	-	289
260	262	143	-	252	-
270	-	-	343	-	272
280	242	124	-	230	-
300	218	104	332	205	252
320	191	104	-	191	-
330	-	-	305	-	-
340	160	104	-	160	-
360	143	104	289	143	-
380	-	-	-	104	-
400	124	104	262	104	-
425	-	-	-	104	-
450	104	104	242	104	-
475	-	-	-	-	-
500	104	104	205	104	-
550	104	104	191	104	-
600	104	104	143	104	-

Épaisseur requise pour R 90 (à 500 °C) - DFT (µm)

	HEA	HEB	IPE	IPN	UAP
80	-	-	-	-	1824
100	1800	1758	-	-	1816
120	1800	1741	-	1824	-
130	-	-	-	-	1800
140	1789	1721	1839	1804	-
150	-	-	-	-	1777
160	1772	1689	1824	1789	-
175	-	-	-	-	1768
180	1768	1670	1816	1768	-
200	1752	1649	1800	1752	1752
220	1735	1624	1789	1735	1741
240	1706	1610	1777	1714	-
250	-	-	-	-	1721
260	1698	1595	-	1689	-
270	-	-	1768	-	1706
280	1680	1579	-	1670	-
300	1660	1561	1758	1649	1689
320	1697	1521	-	1697	-
330	-	-	1735	-	-
340	1610	1521	-	1610	-
360	1595	1497	1721	1579	-
380	-	-	-	1561	-
400	1579	1472	1698	1542	-
425	-	-	-	1521	-
450	1542	1443	1680	1497	-
475	-	-	-	1472	-
500	1521	1411	1649	1443	-
550	1497	1411	1697	1375	-
600	1497	1411	1595	1334	-

Domaine de validité

- Application sur support acier traité antirouille (cf. tableau A, page 3). Mise en oeuvre d'une peinture de finition selon exposition (cf. tableau B, page 3).
- Application sur support sain, sec, exempt de poussières, de résidus de laminage, de rouille, d'huile et de tout autre contaminant pouvant nuire à la bonne adhésion.

Nota

Les épaisseurs indiquées en µm (DFT : Dry Film Thickness) ont été calculées pour une exposition sur **4 faces**.

Pour toute autre mise en œuvre, nous consulter.

Épaisseur requise pour R 60 (à 500 °C) - DFT (µm)

	HEA	HEB	IPE	IPN	UAP
80	-	-	-	-	1117
100	1091	1045	-	-	1108
120	1091	1026	-	1117	-
130	-	-	-	-	1091
140	1079	1005	1132	1094	-
150	-	-	-	-	1066
160	1061	971	1117	1079	-
175	-	-	-	-	1056
180	1056	950	1108	1056	-
200	1039	927	1091	1039	1039
220	1020	900	1079	1020	1026
240	989	885	1066	997	-
250	-	-	-	-	1005
260	980	869	-	971	-
270	-	-	1056	-	989
280	961	851	-	950	-
300	939	832	1045	927	971
320	914	788	-	914	-
330	-	-	1020	-	-
340	885	788	-	885	-
360	869	763	1005	851	-
380	-	-	-	832	-
400	851	736	980	811	-
425	-	-	-	788	-
450	811	705	961	763	-
475	-	-	-	736	-
500	788	670	927	705	-
550	763	670	914	631	-
600	763	670	869	587	-

R 30 (à 570 °C)

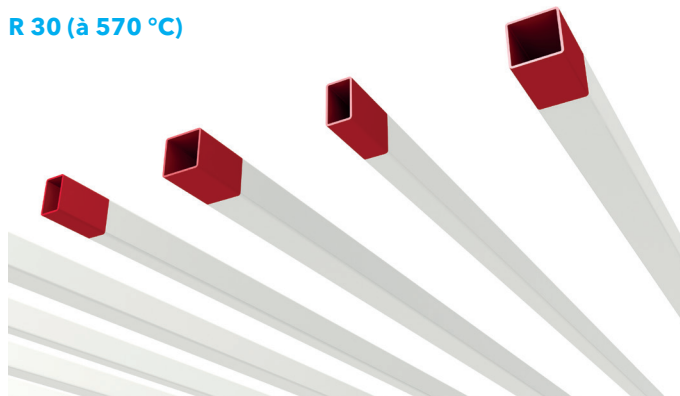

Domaine de validité

- Application sur support acier traité antirouille (cf. tableau A, page 3). Mise en oeuvre d'une peinture de finition selon exposition (cf. tableau B, page 3).
- Application sur support sain, sec, exempt de poussières, de résidus de laminage, de rouille, d'huile et de tout autre contaminant pouvant nuire à la bonne adhésion.

Nota

Les épaisseurs indiquées en μm (DFT : Dry Film Thickness) ont été calculées pour une exposition sur 4 faces.

Pour toute autre mise en oeuvre, nous consulter.

Épaisseur requise pour R 30 sur poutres tubulaires carrées (à 570 °C)

Épaisseur acier (mm)	Dimensions (mm)	Épaisseur protection DFT (μm)
5	40	724
5	50 - 60 - 70	701
5	80 - 90 - 100 - 120	677
5	140 - 150 - 160 - 180 - 200 - 220 - 250	653
6	50	549
6	60 - 70 - 80	521
6	90 - 100 - 120 - 140 - 150 - 160 - 180	493
6	200 - 220 - 250 - 300 - 350	464
8	80 - 90 - 100 - 120	310
8	140 - 150 - 160 - 180 - 200 - 220 - 250 - 300 - 350 - 400	287
10	80 - 100 - 120	260
10	140 - 150 - 160 - 180 - 200 - 220 - 250 - 300 - 350 - 400	260
12	150 - 160 - 180 - 200 - 220 - 250 - 300 - 350 - 400	260

Épaisseur requise pour R 30 sur poutres tubulaires rectangulaires (à 570 °C)

Épaisseur acier (mm)	Dimensions (mm)	Épaisseur protection DFT (μm)
5	80 x 40 - 80 x 50 - 90 x 50	701
5	100 x 50 - 120 x 60 - 120 x 80 - 140 x 80 - 150 x 100 - 160 x 80 - 180 x 80	677
5	200 x 100 - 200 x 120 - 200 x 150 - 250 x 100 - 250 x 150 - 300 x 100 - 300 x 150 - 300 x 200	653
6	80 x 50 - 80 x 60 - 90 x 50 - 100 x 50	521
6	120 x 60 - 120 x 80 - 140 x 80 - 150 x 100 - 160 x 80 - 180 x 80 - 200 x 100 - 200 x 120 - 200 x 150 - 250 x 100	493
6	250 x 150 - 260 x 180 - 300 x 100 - 300 x 150 - 300 x 200 - 350 x 150 - 400 x 200 - 400 x 300	464
8	80 x 60	333
8	100 x 50 - 120 x 60 - 120 x 80 - 140 x 80 - 150 x 100 - 160 x 80 - 180 x 80	310
8	200 x 100 - 200 x 120 - 200 x 150 - 250 x 100 - 250 x 150 - 260 x 180 - 300 x 100 - 300 x 150 - 300 x 200 - 350 x 150 - 400 x 200 - 400 x 300 - 500 x 300	287
10	150 x 100 - 160 x 80 - 180 x 80	260
10	200 x 100 - 200 x 120 - 200 x 150 - 250 x 100 - 250 x 150 - 260 x 180 - 300 x 100 - 300 x 150 - 300 x 200 - 350 x 150 - 400 x 200 - 400 x 300 - 500 x 300	260
12	200 x 100 - 200 x 120 - 200 x 150 - 250 x 100 - 250 x 150 - 260 x 180 - 300 x 100 - 300 x 150 - 300 x 200 - 350 x 150 - 400 x 200 - 400 x 300 - 500 x 300	260

R 30 (à 500 °C)

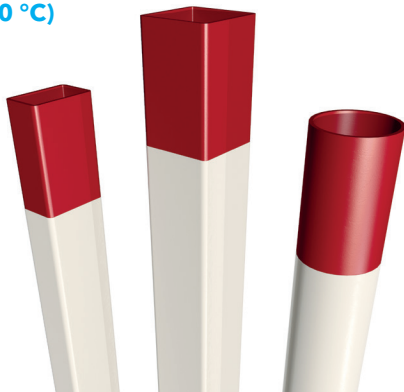

Épaisseur requise pour R 30 sur poteaux tubulaires circulaires (à 500 °C)

Épaisseur acier (mm)	Dimensions (mm)	Épaisseur protection DFT (µm)
5	60,3	1 190
5	76,1 - 88,9	1 167
5	101,6 - 114,3 - 139,7 - 168,3 - 193,7	1 143
5	219,1 - 244,5	1 118
6	88,9 - 101,6 - 114,3	982
6	139,7 - 168,3 - 193,7 - 219,1 - 244,5 - 273 - 323,9	952
6	355,6 - 406,4	921
8	114,3 - 139,7 - 168,3 - 193,7	673
8	219,1 - 244,5 - 273 - 323,9 - 355,6 - 406,4	632
10	139,7 - 168,3 - 193,7	453
10	219,1 - 244,5 - 273 - 323,9 - 355,6 - 406,4	403
12	219,1 - 244,5 - 273 - 323,9 - 355,6 - 406,4	278
14	355,6 - 406,4	278
16	355,6 - 406,4	278

Épaisseur requise pour R 30 sur poteaux tubulaires carrés (à 500 °C)

Épaisseur acier (mm)	Dimensions (mm)	Épaisseur protection DFT (µm)
5	40	1 155
5	50 - 60 - 70	1 132
5	80 - 90 - 100 - 120	1 108
5	140 - 150 - 160 - 180 - 200 - 220 - 250	1 083
6	50	976
6	60 - 70 - 80	947
6	90 - 100 - 120 - 140 - 150 - 160 - 180	917
6	200 - 220 - 250 - 300 - 350	886
8	80 - 90 - 100 - 120	636
8	140 - 150 - 160 - 180 - 200 - 220 - 250 - 300 - 350 - 400	595
10	80 - 100 - 120	412
10	140 - 150 - 160 - 180 - 200 - 220 - 250 - 300 - 350 - 400	362
12	150 - 160 - 180 - 200 - 220 - 250 - 300 - 350 - 400	260

Domaine de validité

- Application sur support acier traité antirouille (cf. tableau A, page 3). Mise en oeuvre d'une peinture de finition selon exposition (cf. tableau B, page 3).
- Application sur support sain, sec, exempt de poussières, de résidus de laminage, de rouille, d'huile et de tout autre contaminant pouvant nuire à la bonne adhésion.

Nota

Les épaisseurs indiquées en µm (DFT : Dry Film Thickness) ont été calculées pour une exposition sur **4 faces**.

Pour toute autre mise en oeuvre, nous consulter.

Épaisseur requise pour R 30 sur poteaux tubulaires rectangulaires (à 500 °C)

Épaisseur acier (mm)	Dimensions (mm)	Épaisseur protection DFT (µm)
5	80 x 40 - 80 x 50 - 90 x 50	1 132
5	100 x 50 - 120 x 60 - 120 x 80 - 140 x 80 - 150 x 100 - 160 x 80 - 180 x 80	1 108
5	200 x 100 - 200 x 120 - 200 x 150 - 250 x 100 - 250 x 150 - 300 x 100 - 300 x 150 - 300 x 200	1 083
6	80 x 50 - 80 x 60 - 90 x 50 - 100 x 50	947
6	120 x 60 - 120 x 80 - 140 x 80 - 150 x 100 - 160 x 80 - 180 x 80 - 200 x 100 - 200 x 120 - 200 x 150 - 250 x 100	917
6	250 x 150 - 260 x 180 - 300 x 100 - 300 x 150 - 300 x 200 - 350 x 150 - 400 x 200 - 400 x 300	886
8	80 x 60	676
8	100 x 50 - 120 x 60 - 120 x 80 - 140 x 80 - 150 x 100 - 160 x 80 - 180 x 80	636
8	200 x 100 - 200 x 120 - 200 x 150 - 250 x 100 - 250 x 150 - 260 x 180 - 300 x 100 - 300 x 150 - 300 x 200 - 350 x 150	595
10	150 x 100 - 160 x 80 - 180 x 80	412
10	200 x 100 - 200 x 120 - 200 x 150 - 250 x 100 - 250 x 150 - 260 x 180 - 300 x 100 - 300 x 150 - 300 x 200 - 350 x 150 - 400 x 200 - 400 x 300 - 500 x 300	362
12	200 x 100 - 200 x 120 - 200 x 150 - 250 x 100 - 250 x 150 - 260 x 180 - 300 x 100 - 300 x 150 - 300 x 200 - 350 x 150 - 400 x 200 - 400 x 300 - 500 x 300	260

R 30 à 120 (à 570 °C)

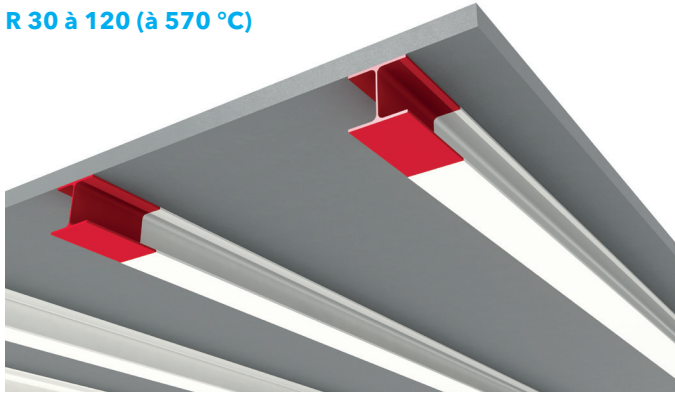

Domaine de validité

- Application sur support acier traité antirouille (cf. tableau A, page 3). Mise en oeuvre d'une peinture de finition selon exposition (cf. tableau B, page 3).
- Application sur support sain, sec, exempt de poussières, de résidus de laminage, de rouille, d'huile et de tout autre contaminant pouvant nuire à la bonne adhésion.

Nota

Les épaisseurs indiquées en μm (DFT : Dry Film Thickness) ont été calculées pour une exposition sur 3 faces.

Pour toute autre mise en oeuvre, nous consulter.

Épaisseur requise pour R 30 (à 570 °C) - DFT (μm)

	HEA	HEB	IPE	IPN	UAP
80	-	-	-	-	1 845
100	1 845	1 845	1 845	1 845	1 845
120	1 845	1 845	1 845	1 845	-
130	-	-	-	-	1 845
140	1 845	1 845	1 845	1 845	-
150	-	-	-	-	1 845
160	1 845	1 845	1 845	1 845	-
175	-	-	-	-	1 845
180	1 845	1 845	1 845	1 845	-
200	1 845	1 845	1 845	1 845	1 845
220	1 845	1 845	1 845	1 845	1 845
240	1 845	1 845	1 845	1 845	-
250	-	-	-	-	1 845
260	1 845	1 845	-	1 845	-
270	-	-	1 845	-	1 845
280	1 845	1 845	-	1 845	-
300	1 845	1 845	1 845	1 845	1 845
320	1 845	1 845	-	1 845	-
330	-	-	1 845	-	-
340	1 845	1 845	-	1 845	-
360	1 845	1 845	1 845	1 845	-
380	-	-	-	1 845	-
400	1 845	1 845	1 845	1 845	-
425	-	-	-	1 845	-
450	1 845	1 845	1 845	1 845	-
475	-	-	-	1 845	-
500	1 845	1 845	1 845	1 845	-
550	1 845	1 845	1 845	1 845	-
600	1 845	1 845	1 845	1 845	-

Épaisseur requise pour R 60 (à 570 °C) - DFT (μm)

	HEA	HEB	IPE	IPN	UAP
80	-	-	-	-	1 845
100	1 845	1 845	1 845	1 845	1 845
120	1 845	1 845	1 845	1 845	-
130	-	-	-	-	1 845
140	1 845	1 845	1 845	1 845	-
150	-	-	-	-	1 845
160	1 845	1 845	1 845	1 845	-
175	-	-	-	-	1 845
180	1 845	1 845	1 845	1 845	-
200	1 845	1 845	1 845	1 845	1 845
220	1 845	1 845	1 845	1 845	1 845
240	1 845	1 845	1 845	1 845	-
250	-	-	-	-	1 845
260	1 845	1 845	-	1 845	-
270	-	-	1 845	-	1 845
280	1 845	1 845	-	1 845	-
300	1 845	1 845	1 845	1 845	1 845
320	1 845	1 845	-	1 845	-
330	-	-	1 845	-	-
340	1 845	1 845	-	1 845	-
360	1 845	1 845	1 845	1 845	-
380	-	-	-	1 845	-
400	1 845	1 845	1 845	1 845	-
425	-	-	-	1 845	-
450	1 845	1 845	1 845	1 845	-
475	-	-	-	1 845	-
500	1 845	1 845	1 845	1 845	-
550	1 845	1 845	1 845	1 845	-
600	1 845	1 845	1 845	1 845	-

Épaisseur requise pour R 90 (à 570 °C) - DFT (μm)

	HEA	HEB	IPE	IPN	UAP
80	-	-	-	-	2 594
100	2 315	2 109	2 905	2 759	2 515
120	2 345	2 061	2 802	2 594	-
130	-	-	-	-	2 433
140	2 252	1 984	2 713	2 433	-
150	-	-	-	-	2 252
160	2 155	1 901	2 594	2 315	-
175	-	-	-	-	2 220
180	2 155	1 873	2 515	2 198	-
200	2 085	1 845	2 433	2 132	2 177
220	2 036	1 845	2 345	2 085	2 132
240	1 957	1 845	2 220	2 036	-
250	-	-	-	-	2 061
260	1 930	1 845	-	1 957	-
270	-	-	2 198	-	2 061
280	1 901	1 845	-	1 901	-
300	1 845	1 845	2 155	1 901	1 984
320	1 845	1 845	-	1 845	-
330	-	-	2 085	-	-
340	1 845	1 845	-	1 845	-
360	1 845	1 845	2 036	1 845	-
380	-	-	-	1 845	-
400	1 845	1 845	1 984	1 845	-
425	-	-	-	1 845	-
450	1 845	1 845	1 930	1 845	-
475	-	-	-	1 845	-
500	1 845	1 845	1 873	1 845	-
550	1 845	1 845	1 845	1 845	-
600	1 845	1 845	1 845	1 845	-

Épaisseur requise pour R 120 (à 570 °C) - DFT (μm)

	HEA	HEB	IPE	IPN	UAP
80	-	-	-	-	5 148
100	4 614	4 100	5 745	5 465	4 999
120	4 672	3 955	5 549	5 148	-
130	-	-	-	-	4 841
140	4 494	3 727	5 379	4 841	-
150	-	-	-	-	4 494
160	4 237	3 481	5 148	4 614	-
175	-	-	-	-	4 432
180	4 237	3 394	4 999	4 368	-
200	4 028	3 215	4 786	4 169	4 303
220	3 881	3 122	4 672	4 028	4 169
240	3 647	2 928	4 432	3 881	-
250	-	-	-	-	3 955
260	3 565	2 827	-	3 647	-
270	-	-	4 368	-	3 881
280	3 481	2 827	-	3 481	-
300	3 305	2 722	4 237	3 394	3 727
320	3 122	2 616	-	3 215	-
330	-	-	4 028	-	-
340	3 049	2 506	-	3 122	-
360	2 928	2 506	3 881	2 928	-
380	-	-	-	2 827	-
400	2 827	2 392	3 727	2 722	-
425	-	-	-	2 616	-
450	2 722	2 276	3 565	2 506	-
475	-	-	-	2 392	-
500	2 616	2 276	3 394	2 392	-
550	2 616	2 276	3 215	2 276	-
600	2 506	2 156	3 122	2 053	-

R 30 à 120 (à 500 °C)

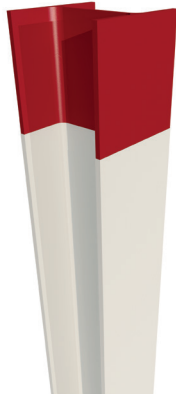

Épaisseur requise pour R 30 (à 500 °C) - DFT (µm)

	HEA	HEB	IPE	IPN	UAP
80	-	-	-	-	1 951
100	1 951	1 951	-	-	1 951
120	1 951	1 951	-	1 951	-
130	-	-	-	-	1 951
140	1 951	1 951	1 951	1 951	-
150	-	-	-	-	1 951
160	1 951	1 951	1 951	1 951	-
175	-	-	-	-	1 951
180	1 951	1 951	1 951	1 951	-
200	1 951	1 951	1 951	1 951	1 951
220	1 951	1 951	1 951	1 951	1 951
240	1 951	1 951	1 951	1 951	-
250	-	-	-	-	1 951
260	1 951	1 951	-	1 951	-
270	-	-	1 951	-	1 951
280	1 951	1 951	-	1 951	-
300	1 951	1 951	1 951	1 951	1 951
320	1 951	1 951	-	1 951	-
330	-	-	1 951	-	-
340	1 951	1 951	-	1 951	-
360	1 951	1 951	1 951	1 951	-
380	-	-	-	1 951	-
400	1 951	1 951	1 951	1 951	-
425	-	-	-	1 951	-
450	1 951	1 951	1 951	1 951	-
475	-	-	-	1 951	-
500	1 951	1 951	1 951	1 951	-
550	1 951	1 951	1 951	1 951	-
600	1 951	1 951	1 951	1 951	-

Épaisseur requise pour R 90 (à 500 °C) - DFT (µm)

	HEA	HEB	IPE	IPN	UAP
80	-	-	-	-	4 175
100	3 916	3 501	-	-	4 084
120	3 916	3 350	-	4 175	-
130	-	-	-	-	3 916
140	3 804	3 183	4 338	3 951	-
150	-	-	-	-	3 682
160	3 639	2 932	4 175	3 804	-
175	-	-	-	-	3 594
180	3 594	2 792	4 084	3 594	-
200	3 452	2 640	3 916	3 452	3 452
220	3 296	2 476	3 804	3 296	3 350
240	3 062	2 389	3 682	3 124	-
250	-	-	-	-	3 183
260	2 998	2 297	-	2 932	-
270	-	-	3 594	-	3 062
280	2 863	2 202	-	2 792	-
300	2 718	2 103	3 501	2 640	2 932
320	2 560	1 951	-	2 560	-
330	-	-	3 296	-	-
340	2 389	1 951	-	2 389	-
360	2 297	1 951	3 183	2 202	-
380	-	-	-	2 103	-
400	2 202	1 951	2 998	1 998	-
425	-	-	-	1 951	-
450	1 998	1 951	2 863	1 951	-
475	-	-	-	1 951	-
500	1 951	1 951	2 640	1 951	-
550	1 951	1 951	2 560	1 951	-
600	1 951	1 951	2 297	1 951	-

Domaine de validité

- Application sur support acier traité antirouille (cf. tableau A, page 3). Mise en oeuvre d'une peinture de finition selon exposition (cf. tableau B, page 3).
- Application sur support sain, sec, exempt de poussières, de résidus de laminage, de rouille, d'huile et de tout autre contaminant pouvant nuire à la bonne adhésion.

Nota

Les épaisseurs indiquées en µm (DFT : Dry Film Thickness) ont été calculées pour une exposition sur **4 faces**.

Pour toute autre mise en œuvre, nous consulter.

Épaisseur requise pour R 60 (à 500 °C) - DFT (µm)

	HEA	HEB	IPE	IPN	UAP
80	-	-	-	-	1 951
100	1 951	1 951	-	-	1 951
120	1 951	1 951	-	1 951	-
130	-	-	-	-	1 951
140	1 951	1 951	1 951	1 951	-
150	-	-	-	-	1 951
160	1 951	1 951	1 951	1 951	-
175	-	-	-	-	1 951
180	1 951	1 951	1 951	1 951	-
200	1 951	1 951	1 951	1 951	1 951
220	1 951	1 951	1 951	1 951	1 951
240	1 951	1 951	1 951	1 951	-
250	-	-	-	-	1 951
260	1 951	1 951	-	1 951	-
270	-	-	1 951	-	1 951
280	1 951	1 951	-	1 951	-
300	1 951	1 951	1 951	1 951	1 951
320	1 951	1 951	-	1 951	-
330	-	-	1 951	-	-
340	1 951	1 951	-	1 951	-
360	1 951	1 951	1 951	1 951	-
380	-	-	-	1 951	-
400	1 951	1 951	1 951	1 951	-
425	-	-	-	1 951	-
450	1 951	1 951	1 951	1 951	-
475	-	-	-	1 951	-
500	1 951	1 951	1 951	1 951	-
550	1 951	1 951	1 951	1 951	-
600	1 951	1 951	1 951	1 951	-

Épaisseur requise pour R 120 (à 500 °C) - DFT (µm)

	HEA	HEB	IPE	IPN	UAP
80	-	-	-	-	6 705
100	6 359	5 804	-	-	6 584
120	6 359	5 602	-	6 705	-
130	-	-	-	-	6 359
140	6 209	5 379	-	6 406	-
150	-	-	-	-	6 046
160	5 988	5 043	6 705	6 209	-
175	-	-	-	-	5 929
180	5 929	4 855	6 584	5 929	-
200	5 739	4 653	6 359	5 739	5 739
220	5 530	4 433	6 209	5 530	5 602
240	5 217	4 316	6 046	5 300	-
250	-	-	-	-	5 379
260	5 132	4 194	-	5 043	-
270	-	-	5 929	-	5 217
280	4 951	4 067	-	4 855	-
300	4 756	3 933	5 804	4 653	5 043
320	4 545	3 648	-	4 545	-
330	-	-	5 530	-	-
340	4 316	3 648	-	4 316	-
360	4 194	3 494	5 379	4 067	-
380	-	-	-	3 933	-
400	4 067	3 333	5 132	3 794	-
425	-	-	-	3 648	-
450	3 794	3 164	4 951	3 494	-
475	-	-	-	3 333	-
500	3 648	2 985	4 653	3 164	-
550	3 494	2 985	4 545	2 797	-
600	3 494	2 985	4 194	2 599	-

R 30 (à 570 °C)

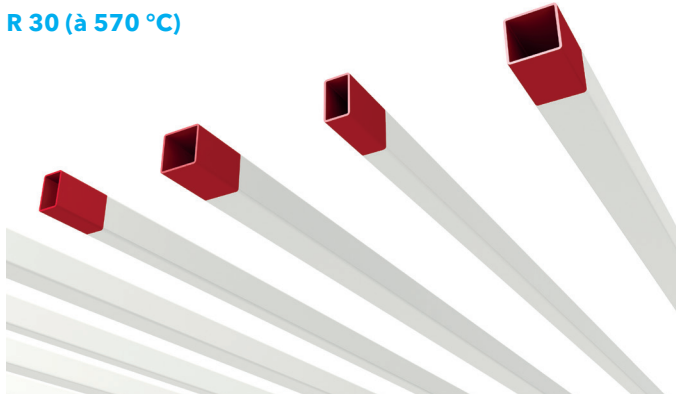

Domaine de validité

- Application sur support acier traité antirouille (cf. tableau A, page 3). Mise en oeuvre d'une peinture de finition selon exposition (cf. tableau B, page 3).
- Application sur support sain, sec, exempt de poussières, de résidus de laminage, de rouille, d'huile et de tout autre contaminant pouvant nuire à la bonne adhésion.

Nota

Les épaisseurs indiquées en μm (DFT : Dry Film Thickness) ont été calculées pour une exposition sur **4 faces**.

Pour toute autre mise en oeuvre, nous consulter.

Épaisseur requise pour R 30 sur poutres tubulaires carrées (à 570 °C)

Épaisseur acier (mm)	Dimensions (mm)	Épaisseur protection DFT (μm)
4	40	1 989
4	50 - 60	1 989
4	70 - 80 - 90 - 100	1 989
4	120	1 989
5	40	1 989
5	50 - 60 - 70	1 989
5	80 - 90 - 100 - 120	1 989
5	140 - 150 - 160 - 180 - 200 - 220 - 250	1 989
6	50	1 989
6	60 - 70 - 80	1 989
6	90 - 100 - 120 - 140 - 150 - 160 - 180	1 989
6	200 - 220 - 250 - 300 - 350	1 989
8	80 - 90 - 100 - 120	1 989
8	140 - 150 - 160 - 180 - 200 - 220 - 250 - 300 - 350 - 400	1 989
10	80 - 100 - 120	1 989
10	140 - 150 - 160 - 180 - 200 - 220 - 250 - 300 - 350 - 400	1 989
12	150 - 160 - 180 - 200 - 220 - 250 - 300 - 350 - 400	1 989

Épaisseur requise pour R 30 sur poutres tubulaires rectangulaires (à 570 °C)

Épaisseur acier (mm)	Dimensions (mm)	Épaisseur protection DFT (μm)
4	60 x 40 - 80 x 40 - 80 x 50	1 989
4	90 x 50 - 100 x 50 - 120 x 60 - 200 x 100	1 989
5	80 x 40 - 80 x 50 - 90 x 50	1 989
5	100 x 50 - 120 x 60 - 120 x 80 - 140 x 80 - 150 x 100 160 x 80 - 180 x 80	1 989
5	200 x 100 - 200 x 120 - 200 x 150 - 250 x 100 - 250 x 150 300 x 100 - 300 x 150 - 300 x 200	1 989
6	80 x 50 - 80 x 60 - 90 x 50 - 100 x 50	1 989
6	120 x 60 - 120 x 80 - 140 x 80 - 150 x 100 - 160 x 80 180 x 80 - 200 x 100 - 200 x 120 - 200 x 150 - 250 x 100	1 989
6	250 x 150 - 260 x 180 - 300 x 100 - 300 x 150 - 300 x 200 350 x 150 - 400 x 200 - 400 x 300	1 989
8	80 x 60	1 989
8	100 x 50 - 120 x 60 - 120 x 80 - 140 x 80 - 150 x 100 160 x 80 - 180 x 80	1 989
8	200 x 100 - 200 x 120 - 200 x 150 - 250 x 100 - 250 x 150 260 x 180 - 300 x 100 - 300 x 150 - 300 x 200 - 350 x 150 400 x 200 - 400 x 300 - 500 x 300	1 989
10	150 x 100 - 160 x 80 - 180 x 80	1 989
10	200 x 100 - 200 x 120 - 200 x 150 - 250 x 100 - 250 x 150 260 x 180 - 300 x 100 - 300 x 150 - 300 x 200 - 350 x 150 400 x 200 - 400 x 300 - 500 x 300	1 989
12	200 x 100 - 200 x 120 - 200 x 150 - 250 x 100 - 250 x 150 260 x 180 - 300 x 100 - 300 x 150 - 300 x 200 - 350 x 150 400 x 200 - 400 x 300 - 500 x 300	1 989

R 30 (à 500 °C)

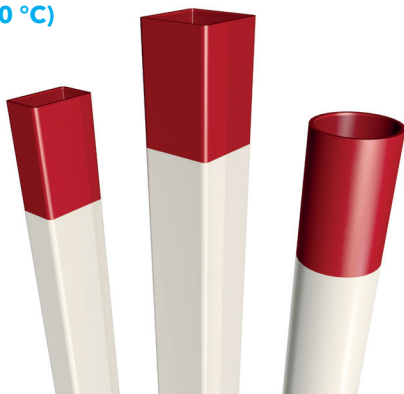

Épaisseur requise pour R 30 sur poteaux tubulaires circulaires (à 500 °C)

Épaisseur acier (mm)	Dimensions (mm)	Épaisseur protection DFT (µm)
3,2	42,4 - 48,3	1 989
3,2	60,2 - 76,1	1 989
3,2	88,9	1 989
4	48,3	1 989
4	60,3	1 989
4	76,1 - 88,9	1 989
4	101,6 - 114,3 - 139,7	1 989
5	60,3	1 989
5	76,1 - 88,9	1 989
5	101,6 - 114,3 - 139,7 - 168,3 - 193,7	1 989
5	219,1 - 244,5	1 989
6	88,9 - 101,6 - 114,3	1 989
6	139,7 - 168,3 - 193,7 - 219,1 - 244,5 - 273 - 323,9	1 989
6	355,6 - 406,4	1 989
8	114,3 - 139,7 - 168,3 - 193,7	1 989
8	219,1 - 244,5 - 273 - 323,9 - 355,6 - 406,4	1 989
10	139,7 - 168,3 - 193,7	1 989
10	219,1 - 244,5 - 273 - 323,9 - 355,6 - 406,4	1 989
12	219,1 - 244,5 - 273 - 323,9 - 355,6 - 406,4	1 989
14	355,6 - 406,4	1 989
16	355,6 - 406,4	1 989

Épaisseur requise pour R 30 sur poteaux tubulaires carrés (à 500 °C)

Épaisseur acier (mm)	Dimensions (mm)	Épaisseur protection DFT (µm)
4	40	1 989
4	50 - 60	1 989
4	70 - 80 - 90 - 100	1 989
4	120	1 989
5	40	1 989
5	50 - 60 - 70	1 989
5	80 - 90 - 100 - 120	1 989
5	140 - 150 - 160 - 180 - 200 - 220 - 250	1 989
6	50	1 989
6	60 - 70 - 80	1 989
6	90 - 100 - 120 - 140 - 150 - 160 - 180	1 989
6	200 - 220 - 250 - 300 - 350	1 989
8	80 - 90 - 100 - 120	1 989
8	140 - 150 - 160 - 180 - 200 - 220 - 250 - 300 - 350 - 400	1 989
10	80 - 100 - 120	1 989
10	140 - 150 - 160 - 180 - 200 - 220 - 250 - 300 - 350 - 400	1 989
12	150 - 160 - 180 - 200 - 220 - 250 - 300 - 350 - 400	1 989

Domaine de validité

- Application sur support acier traité antirouille (cf. tableau A, page 3). Mise en oeuvre d'une peinture de finition selon exposition (cf. tableau B, page 3).
- Application sur support sain, sec, exempt de poussières, de résidus de laminage, de rouille, d'huile et de tout autre contaminant pouvant nuire à la bonne adhésion.

Nota

Les épaisseurs indiquées en µm (DFT : Dry Film Thickness) ont été calculées pour une exposition sur 4 faces.

Pour toute autre mise en oeuvre, nous consulter.

Épaisseur requise pour R 30 sur poteaux tubulaires rectangulaires (à 500 °C)

Épaisseur acier (mm)	Dimensions (mm)	Épaisseur protection DFT (µm)
4	60 x 40 - 80 x 40 - 80 x 50	1 989
4	90 x 50 - 100 x 50 - 120 x 60 - 200 x 100	1 989
5	80 x 40 - 80 x 50 - 90 x 50	1 989
5	100 x 50 - 120 x 60 - 140 x 80 - 150 x 100 - 160 x 80 - 180 x 80	1 989
5	200 x 100 - 200 x 120 - 200 x 150 - 250 x 100 - 250 x 150 - 300 x 100 - 300 x 150 - 300 x 200	1 989
6	80 x 50 - 80 x 60 - 90 x 50 - 100 x 50	1 989
6	120 x 60 - 120 x 80 - 140 x 80 - 150 x 100 - 160 x 80 - 180 x 80 - 200 x 100 - 200 x 120 - 200 x 150 - 250 x 100	1 989
6	250 x 150 - 250 x 180 - 300 x 100 - 300 x 150 - 300 x 200 - 350 x 150 - 400 x 200 - 400 x 300	1 989
8	80 x 60	1 989
8	100 x 50 - 120 x 60 - 120 x 80 - 140 x 80 - 150 x 100 - 160 x 80 - 180 x 80	1 989
8	200 x 100 - 200 x 120 - 200 x 150 - 250 x 100 - 250 x 150 - 260 x 180 - 300 x 100 - 300 x 150 - 300 x 200 - 350 x 150 - 400 x 200 - 400 x 300 - 500 x 300	1 989
10	150 x 100 - 160 x 80 - 180 x 80	1 989
10	200 x 100 - 200 x 120 - 200 x 150 - 250 x 100 - 250 x 150 - 260 x 180 - 300 x 100 - 300 x 150 - 300 x 200 - 350 x 150 - 400 x 200 - 400 x 300 - 500 x 300	1 989
12	200 x 100 - 200 x 120 - 200 x 150 - 250 x 150 - 260 x 180 - 300 x 100 - 300 x 150 - 300 x 200 - 350 x 150 - 400 x 200 - 400 x 300 - 500 x 300	1 989
12	200 x 100 - 200 x 120 - 200 x 150 - 250 x 100 - 250 x 150 - 260 x 180 - 300 x 100 - 300 x 150 - 300 x 200 - 350 x 150 - 400 x 200 - 400 x 300 - 500 x 300	1 989

R 60 (à 570 °C)

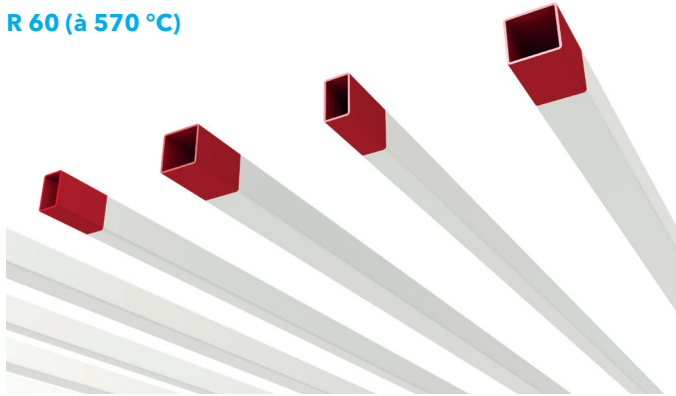

Domaine de validité

- Application sur support acier traité antirouille (cf. tableau A, page 3). Mise en oeuvre d'une peinture de finition selon exposition (cf. tableau B, page 3).
- Application sur support sain, sec, exempt de poussières, de résidus de laminage, de rouille, d'huile et de tout autre contaminant pouvant nuire à la bonne adhésion.

Nota

Les épaisseurs indiquées en μm (DFT : Dry Film Thickness) ont été calculées pour une exposition sur **4 faces**.

Pour toute autre mise en oeuvre, nous consulter.

Épaisseur requise pour R 60 sur poutres tubulaires carrées (à 570 °C)

Épaisseur acier (mm)	Dimensions (mm)	Épaisseur protection DFT (μm)
4	40	3 175
4	50 - 60	3 131
4	70 - 80 - 90 - 100	3 086
4	120	3 040
5	40	2 689
5	50 - 60 - 70	2 634
5	80 - 90 - 100 - 120	2 577
5	140 - 150 - 160 - 180 - 200 - 220 - 250	2 520
6	50	2 283
6	60 - 70 - 80	2 243
6	90 - 100 - 120 - 140 - 150 - 160 - 180	2 202
6	200 - 220 - 250 - 300 - 350	2 160
8	80 - 90 - 100 - 120	1 989
8	140 - 150 - 160 - 180 - 200 - 220 - 250 - 300 - 350 - 400	1 989
10	80 - 100 - 120	1 989
10	140 - 150 - 160 - 180 - 200 - 220 - 250 - 300 - 350 - 400	1 989
12	150 - 160 - 180 - 200 - 220 - 250 - 300 - 350 - 400	1 989

Épaisseur requise pour R 60 sur poutres tubulaires rectangulaires (à 570 °C)

Épaisseur acier (mm)	Dimensions (mm)	Épaisseur protection DFT (μm)
4		3 131
4	90x50 - 100x50 - 120x60 - 200x100	3 086
5	80x40 - 80x50 - 90x50	2 634
5	100x50 - 120x60 - 120x80 - 140x80 - 150x100 160x80 - 180x80	2 577
5	200x100 - 200x120 - 200x150 - 250x100 - 250x150 300x100 - 300x150 - 300x200	2 520
6	80x50 - 80x60 - 90x50 - 100x50	2 243
6	120x60 - 120x80 - 140x80 - 150x100 - 160x80 180x80 - 200x100 - 200x120 - 200x150 - 250x100	2 202
6	250x150 - 260x180 - 300x100 - 300x150 - 300x200 350x150 - 400x200 - 400x300	2 160
8	80x60	1 989
8	100x50 - 120x60 - 120x80 - 140x80 - 150x100 160x80 - 180x80	1 989
8	200x100 - 200x120 - 200x150 - 250x100 - 250x150 260x180 - 300x100 - 300x150 - 300x200 - 350x150 400x200 - 400x300 - 500x300	1 989
10	150x100 - 160x80 - 180x80	1 989
10	200x100 - 200x120 - 200x150 - 250x100 - 250x150 260x180 - 300x100 - 300x150 - 300x200 - 350x150 400x200 - 400x300 - 500x300	1 989
12	200x100 - 200x120 - 200x150 - 250x100 - 250x150 260x180 - 300x100 - 300x150 - 300x200 - 350x150 400x200 - 400x300 - 500x300	1 989

R 60 (à 500 °C)

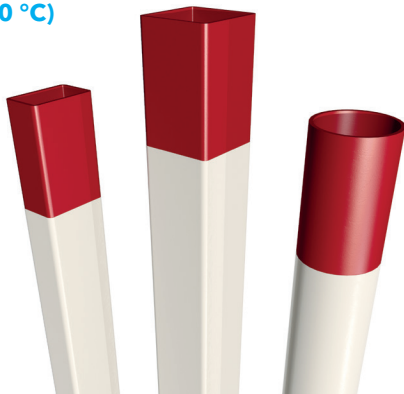

Épaisseur requise pour R 60 sur poteaux tubulaires circulaires (à 500 °C)

Épaisseur acier (mm)	Dimensions (mm)	Épaisseur protection DFT (µm)
3,2	42,4 - 48,3	4 553
3,2	60,2 - 76,1	4 499
3,2	88,9	4 464
4	48,3	4 070
4	60,3	4 025
4	76,1 - 88,9	3 980
4	101,6 - 114,3 - 139,7	3 933
5	60,3	3 517
5	76,1 - 88,9	3 459
5	101,6 - 114,3 - 139,7 - 168,3 - 193,7	3 399
5	219,1 - 244,5	3 337
6	88,9 - 101,6 - 114,3	3 003
6	139,7 - 168,3 - 193,7 - 219,1 - 244,5 - 273 - 323,9	2 931
6	355,6 - 406,4	2 856
8	114,3 - 139,7 - 168,3 - 193,7	2 262
8	219,1 - 244,5 - 273 - 323,9 - 355,6 - 406,4	2 165
10	139,7 - 168,3 - 193,7	1 989
10	219,1 - 244,5 - 273 - 323,9 - 355,6 - 406,4	1 989
12	219,1 - 244,5 - 273 - 323,9 - 355,6 - 406,4	1 989
14	355,6 - 406,4	1 989
16	355,6 - 406,4	1 989

Épaisseur requise pour R 60 sur poteaux tubulaires carrés (à 500 °C)

Épaisseur acier (mm)	Dimensions (mm)	Épaisseur protection DFT (µm)
4	40	4 025
4	50 - 60	3 980
4	70 - 80 - 90 - 100	3 933
4	120	3 885
5	40	3 517
5	50 - 60 - 70	3 459
5	80 - 90 - 100 - 120	3 399
5	140 - 150 - 160 - 180 - 200 - 220 - 250	3 337
6	50	3 074
6	60 - 70 - 80	3 003
6	90 - 100 - 120 - 140 - 150 - 160 - 180	2 931
6	200 - 220 - 250 - 300 - 350	2 856
8	80 - 90 - 100 - 120	2 262
8	140 - 150 - 160 - 180 - 200 - 220 - 250 - 300 - 350 - 400	2 165
10	80 - 100 - 120	1 989
10	140 - 150 - 160 - 180 - 200 - 220 - 250 - 300 - 350 - 400	1 989
12	150 - 160 - 180 - 200 - 220 - 250 - 300 - 350 - 400	1 989

Domaine de validité

- Application sur support acier traité antirouille (cf. tableau A, page 3). Mise en oeuvre d'une peinture de finition selon exposition (cf. tableau B, page 3).
- Application sur support sain, sec, exempt de poussières, de résidus de laminage, de rouille, d'huile et de tout autre contaminant pouvant nuire à la bonne adhésion.

Nota

Les épaisseurs indiquées en µm (DFT : Dry Film Thickness) ont été calculées pour une exposition sur 4 faces.

Pour toute autre mise en œuvre, nous consulter.

Épaisseur requise pour R 60 sur poteaux tubulaires rectangulaires (à 500 °C)

Épaisseur acier (mm)	Dimensions (mm)	Épaisseur protection DFT (µm)
4	60 x 40 - 80 x 40 - 80 x 50	3 980
4	90 x 50 - 100 x 50 - 120 x 60 - 200 x 100	3 933
5	80 x 40 - 80 x 50 - 90 x 50	3 459
5	100 x 50 - 120 x 60 - 140 x 80 - 150 x 100 - 160 x 80 - 180 x 80	3 399
5	200 x 100 - 200 x 120 - 200 x 150 - 250 x 100 - 250 x 150 - 300 x 100 - 300 x 150 - 300 x 200	3 337
6	80 x 50 - 80 x 60 - 90 x 50 - 100 x 50	3 003
6	120 x 60 - 120 x 80 - 140 x 80 - 150 x 100 - 160 x 80 - 180 x 80 - 200 x 100 - 200 x 120 - 200 x 150 - 250 x 100	2 931
6	250 x 150 - 250 x 180 - 300 x 100 - 300 x 150 - 300 x 200 - 350 x 150 - 400 x 200 - 400 x 300	2 856
8	80 x 60	2 355
8	100 x 50 - 120 x 60 - 120 x 80 - 140 x 80 - 150 x 100 - 160 x 80 - 180 x 80	2 262
8	200 x 100 - 200 x 120 - 200 x 150 - 250 x 100 - 250 x 150 - 260 x 180 - 300 x 100 - 300 x 150 - 300 x 200 - 350 x 150 - 400 x 200 - 400 x 300 - 500 x 300	2 165
10	150 x 100 - 160 x 80 - 180 x 80	1 989
10	200 x 100 - 200 x 120 - 200 x 150 - 250 x 100 - 250 x 150 - 260 x 180 - 300 x 100 - 300 x 150 - 300 x 200 - 350 x 150 - 400 x 200 - 400 x 300 - 500 x 300	1 989
12	200 x 100 - 200 x 120 - 200 x 150 - 250 x 150 - 260 x 180 - 300 x 100 - 300 x 150 - 300 x 200 - 350 x 150 - 400 x 200 - 400 x 300 - 500 x 300	1 989
12	200 x 100 - 200 x 120 - 200 x 150 - 250 x 100 - 250 x 150 - 260 x 180 - 300 x 100 - 300 x 150 - 300 x 200 - 350 x 150 - 400 x 200 - 400 x 300 - 500 x 300	1 989

R 90 (à 570 °C)

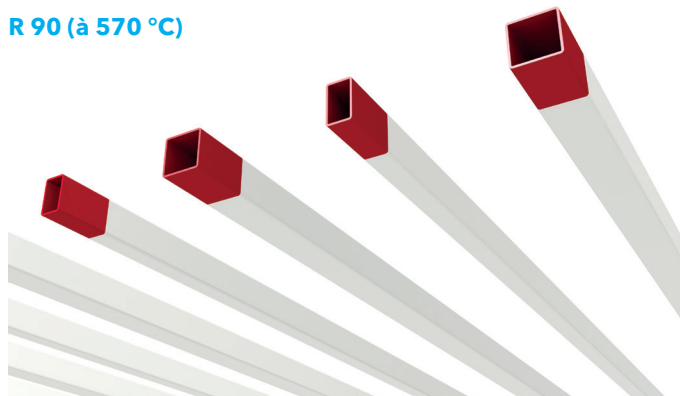

Domaine de validité

- Application sur support acier traité antirouille (cf. tableau A, page 3). Mise en oeuvre d'une peinture de finition selon exposition (cf. tableau B, page 3).
- Application sur support sain, sec, exempt de poussières, de résidus de laminage, de rouille, d'huile et de tout autre contaminant pouvant nuire à la bonne adhésion.

Nota

Les épaisseurs indiquées en μm (DFT : Dry Film Thickness) ont été calculées pour une exposition sur **4 faces**.

Pour toute autre mise en oeuvre, nous consulter.

Épaisseur requise pour R 90 sur poutres tubulaires carrées (à 570 °C)

Épaisseur acier (mm)	Dimensions (mm)	Épaisseur protection DFT (μm)
4	40	6 210
4	50 - 60	6 140
4	70 - 80 - 90 - 100	6 069
4	120	5 997
5	40	5 443
5	50 - 60 - 70	5 357
5	80 - 90 - 100 - 120	5 268
5	140 - 150 - 160 - 180 - 200 - 220 - 250	5 178
6	50	4 794
6	60 - 70 - 80	4 691
6	90 - 100 - 120 - 140 - 150 - 160 - 180	4 587
6	200 - 220 - 250 - 300 - 350	4 479
8	80 - 90 - 100 - 120	3 642
8	140 - 150 - 160 - 180 - 200 - 220 - 250 - 300 - 350 - 400	3 505
10	80 - 100 - 120	2 934
10	140 - 150 - 160 - 180 - 200 - 220 - 250 - 300 - 350 - 400	2 779
12	150 - 160 - 180 - 200 - 220 - 250 - 300 - 350 - 400	2 286

Épaisseur requise pour R 90 sur poutres tubulaires rectangulaires (à 570 °C)

Épaisseur acier (mm)	Dimensions (mm)	Épaisseur protection DFT (μm)
4	60 x 40 - 80 x 40 - 80 x 50	6 140
4	90 x 50 - 100 x 50 - 120 x 60 - 200 x 100	6 069
5	80 x 40 - 80 x 50 - 90 x 50	5 357
5	100 x 50 - 120 x 60 - 120 x 80 - 140 x 80 - 150 x 100 160 x 80 - 180 x 80	5 268
5	200 x 100 - 200 x 120 - 200 x 150 - 250 x 100 - 250 x 150 300 x 100 - 300 x 150 - 300 x 200	5 178
6	80 x 50 - 80 x 60 - 90 x 50 - 100 x 50	4 691
6	120 x 60 - 120 x 80 - 140 x 80 - 150 x 100 - 160 x 80 180 x 80 - 200 x 100 - 200 x 120 - 200 x 150 - 250 x 100	4 587
6	250 x 150 - 260 x 180 - 300 x 100 - 300 x 150 - 300 x 200 350 x 150 - 400 x 200 - 400 x 300	4 587
8	80 x 60	3 772
8	100 x 50 - 120 x 60 - 120 x 80 - 140 x 80 - 150 x 100 160 x 80 - 180 x 80	3 642
8	200 x 100 - 200 x 120 - 200 x 150 - 250 x 100 - 250 x 150 260 x 180 - 300 x 100 - 300 x 150 - 300 x 200 - 350 x 150	3 505
10	150 x 100 - 160 x 80 - 180 x 80	2 934
10	200 x 100 - 200 x 120 - 200 x 150 - 250 x 100 - 250 x 150 260 x 180 - 300 x 100 - 300 x 150 - 300 x 200 - 350 x 150	2 779
12	200 x 100 - 200 x 120 - 200 x 150 - 250 x 100 - 250 x 150 260 x 180 - 300 x 100 - 300 x 150 - 300 x 200 - 350 x 150	2 286

R 90 (à 500 °C)

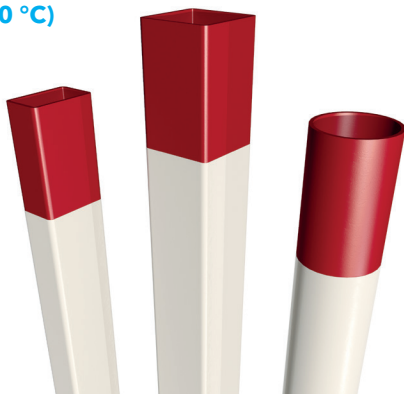

Domaine de validité

- Application sur support acier traité antirouille (cf. tableau A, page 3). Mise en oeuvre d'une peinture de finition selon exposition (cf. tableau B, page 3).
- Application sur support sain, sec, exempt de poussières, de résidus de laminage, de rouille, d'huile et de tout autre contaminant pouvant nuire à la bonne adhésion.

Nota

Les épaisseurs indiquées en μm (DFT : Dry Film Thickness) ont été calculées pour une exposition sur **4 faces**.

Pour toute autre mise en oeuvre, nous consulter.

Épaisseur requise pour R 90 sur poteaux tubulaires circulaires (à 500 °C)

Épaisseur acier (mm)	Dimensions (mm)	Épaisseur protection DFT (μm)
5	60,3	6 362
5	76,1 - 88,9	6 276
5	101,6 - 114,3 - 139,7 - 168,3 - 193,7	6 188
5	219,1 - 244,5	6 097
6	88,9 - 101,6 - 114,3	5 603
6	139,7 - 168,3 - 193,7 - 219,1 - 244,5 - 273 - 323,9	5 495
6	355,6 - 406,4	5 384
8	114,3 - 139,7 - 168,3 - 193,7	4 505
8	219,1 - 244,5 - 273 - 323,9 - 355,6 - 406,4	4 362
10	139,7 - 168,3 - 193,7	3 739
10	219,1 - 244,5 - 273 - 323,9 - 355,6 - 406,4	3 569
12	219,1 - 244,5 - 273 - 323,9 - 355,6 - 406,4	3 017
14	355,6 - 406,4	2 397
16	355,6 - 406,4	2 172

Épaisseur requise pour R 90 sur poteaux tubulaires carrés (à 500 °C)

Épaisseur acier (mm)	Dimensions (mm)	Épaisseur protection DFT (μm)
5	40	6 362
5	50 - 60 - 70	6 276
5	80 - 90 - 100 - 120	6 188
5	140 - 150 - 160 - 180 - 200 - 220 - 250	6 097
6	50	5 707
6	60 - 70 - 80	5 603
6	90 - 100 - 120 - 140 - 150 - 160 - 180	5 495
6	200 - 220 - 250 - 300 - 350	5 384
8	80 - 90 - 100 - 120	4 505
8	140 - 150 - 160 - 180 - 200 - 220 - 250 - 300 - 350 - 400	4 362
10	80 - 100 - 120	3 739
10	140 - 150 - 160 - 180 - 200 - 220 - 250 - 300 - 350 - 400	3 569
12	150 - 160 - 180 - 200 - 220 - 250 - 300 - 350 - 400	3 017

Épaisseur requise pour R 90 sur poteaux tubulaires rectangulaires (à 500 °C)

Épaisseur acier (mm)	Dimensions (mm)	Épaisseur protection DFT (μm)
5	80 x 40 - 80 x 50 - 90 x 50	6 276
5	100 x 50 - 120 x 60 - 120 x 80 - 140 x 80 - 150 x 100 16 x 80 - 180 x 80	6 188
5	200 x 100 - 200 x 120 - 200 x 150 - 250 x 100 - 250 x 150 300 x 100 - 300 x 150 - 300 x 200	6 097
6	80 x 50 - 80 x 60 - 90 x 50 - 100 x 50	5 603
6	120 x 60 - 120 x 80 - 140 x 80 - 150 x 100 - 160 x 80 180 x 80 - 200 x 100 - 200 x 120 - 200 x 150 - 250 x 100	5 495
6	250 x 150 - 260 x 180 - 300 x 100 - 300 x 150 - 300 x 200 350 x 150 - 400 x 200 - 400 x 300	5 384
8	80 x 60	4 643
8	100 x 50 - 120 x 60 - 120 x 80 - 140 x 80 - 150 x 100 160 x 80 - 180 x 80	4 505
8	200 x 100 - 200 x 120 - 200 x 150 - 250 x 100 - 250 x 150 260 x 180 - 300 x 100 - 300 x 150 - 300 x 200 - 350 x 150 400 x 200 - 400 x 300 - 500 x 300	4 362
10	150 x 100 - 160 x 80 - 180 x 80	3 739
10	200 x 100 - 200 x 120 - 200 x 150 - 250 x 100 - 250 x 150 260 x 180 - 300 x 100 - 300 x 150 - 300 x 200 - 350 x 150 400 x 200 - 400 x 300 - 500 x 300	3 569
12	200 x 100 - 200 x 120 - 200 x 150 - 250 x 100 - 250 x 150 260 x 180 - 300 x 100 - 300 x 150 - 300 x 200 - 350 x 150 400 x 200 - 400 x 300 - 500 x 300	3 017

R 120 (à 570 °C)

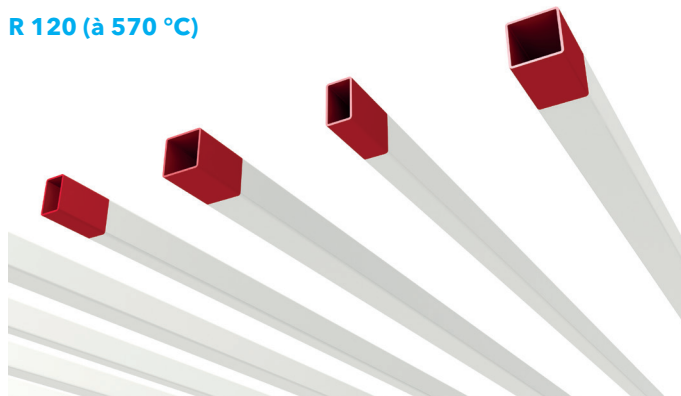

Domaine de validité

- Application sur support acier traité antirouille (cf. tableau A, page 3). Mise en oeuvre d'une peinture de finition selon exposition (cf. tableau B, page 3).
- Application sur support sain, sec, exempt de poussières, de résidus de laminage, de rouille, d'huile et de tout autre contaminant pouvant nuire à la bonne adhésion.

Nota

Les épaisseurs indiquées en μm (DFT : Dry Film Thickness) ont été calculées pour une exposition sur **4 faces**.

Pour toute autre mise en oeuvre, nous consulter.

Épaisseur requise pour R 120 sur poutres tubulaires carrées (à 570 °C)

Épaisseur acier (mm)	Dimensions (mm)	Épaisseur protection DFT (μm)
8	80 - 90 - 100 - 120	5 740
8	140 - 150 - 160 - 180 - 200 - 220 - 250 - 300 - 350 - 400	5 558
10	80 - 100 - 120	4 774
10	140 - 150 - 160 - 180 - 200 - 220 - 250 - 300 - 350 - 400	4 563
12	150 - 160 - 180 - 200 - 220 - 250 - 300 - 350 - 400	3 889

Épaisseur requise pour R 120 sur poutres tubulaires rectangulaires (à 570 °C)

Épaisseur acier (mm)	Dimensions (mm)	Épaisseur protection DFT (μm)
8	80 x 60	5 916
8	100 x 50 - 120 x 60 - 120 x 80 - 140 x 80 - 150 x 100 160 x 80 - 180 x 80	5 740
8	200 x 100 - 200 x 120 - 200 x 150 - 250 x 100 - 250 x 150 260 x 180 - 300 x 100 - 300 x 150 - 300 x 200 - 350 x 150	5 558
10	150 x 100 - 160 x 80 - 180 x 80	4 774
10	200 x 100 - 200 x 120 - 200 x 150 - 250 x 100 - 250 x 150 260 x 180 - 300 x 100 - 300 x 150 - 300 x 200 - 350 x 150	4 563
12	200 x 100 - 200 x 120 - 200 x 150 - 250 x 100 - 250 x 150 260 x 180 - 300 x 100 - 300 x 150 - 300 x 200 - 350 x 150	3 889

R 120 (à 500 °C)

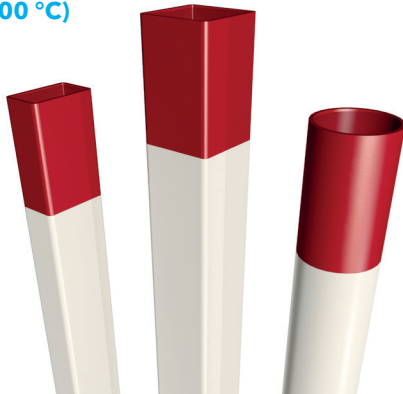

Domaine de validité

- Application sur support acier traité antirouille (cf. tableau A, page 3). Mise en oeuvre d'une peinture de finition selon exposition (cf. tableau B, page 3).
- Application sur support sain, sec, exempt de poussières, de résidus de laminage, de rouille, d'huile et de tout autre contaminant pouvant nuire à la bonne adhésion.

Nota

Les épaisseurs indiquées en μm (DFT : Dry Film Thickness) ont été calculées pour une exposition sur **4 faces**.

Pour toute autre mise en oeuvre, nous consulter.

Épaisseur requise pour R 120 sur poteaux tubulaires circulaires (à 500 °C)

Épaisseur acier (mm)	Dimensions (mm)	Épaisseur protection DFT (μm)
10	60,3	5 734
10	76,1 - 88,9	5 509
12	101,6 - 114,3 - 139,7 - 168,3 - 193,7	4 779
14	219,1 - 244,5	3 957
16	88,9 - 101,6 - 114,3	3 659

Épaisseur requise pour R 120 sur poteaux tubulaires carrés (à 500 °C)

Épaisseur acier (mm)	Dimensions (mm)	Épaisseur protection DFT (μm)
10	80 - 100 - 120	5 734
10	140 - 150 - 160 - 180 - 200 - 220 - 250 - 300 - 350 - 400	5 509
12	150 - 160 - 180 - 200 - 220 - 250 - 300 - 350 - 400	4 779

Épaisseur requise pour R 120 sur poteaux tubulaires rectangulaires (à 500 °C)

Épaisseur acier (mm)	Dimensions (mm)	Épaisseur protection DFT (μm)
10	150 x 100 - 160 x 80 - 180 x 80	5 734
10	210 x 100 - 200 x 120 - 200 x 150 - 250 x 100 - 250 x 150 260 x 180 - 300 x 100 - 300 x 150 - 300 x 200 - 350 x 150 400 x 200 - 400 x 300 - 500 x 300	5 509
12	200 x 100 - 200 x 120 - 200 x 150 - 250 x 100 - 260 x 180 300 x 100 - 300 x 150 - 300 x 200 - 350 x 150 - 400 x 200 400 x 300 - 500 x 300	4 779